

BeoSound 4

指南

內容

介紹您的音樂系統，4

選單系統，5

如何使用音樂系統，6

說明如何透過近距操作板開機及操作光碟機、電台或 A.MEM 之類的訊號源

如何閱讀選單符號，8

解釋選單中出現的符號

如何使用選單，9

說明如何在選單內移動及如何在填充選單中進行設置

命名的步驟，10

說明如何為電台、CD 鐳射唱片、檔案夾、計時器等命名

第一次設置，11

說明第一次設置步驟

顯示其他訊號源、功能和選單，12

說明可透過近距離操作板使用哪些功能、操作和選單

A.MEM 和記憶卡，13

如何使用 A.MEM 源

調諧和編輯電台，14

說明如何調諧、命名和刪除電台

CD 鐳射唱片設置，16

說明如何啟用特設的 CD 鐳射唱片播放功能，如何命名 CD 鐳射唱片

進行聲音設置，17

說明如何為音量、低音、高音、平衡和響度設置您自己的偏好設定

進行選項設置，18

說明如何變更音樂系統的基本設備

使音樂系統自動開機和關機，19

說明如何命名和啟動計時器

如何使用密碼系統，20

說明如何啟動並使用密碼系統

使用 Beo4 遙控器，21

說明如何使用 Beo4 遙控器及遠距離操作音樂系統

安裝與組裝，22

說明如何安裝您的音樂系統和玻璃門

連接電纜，24

說明如何連接喇叭和輔助設備

安裝音訊/視訊，26

說明如何將您的音樂系統連接到您的視訊系統上

維修，27

說明如何清潔您的音樂系統

索引，28

在操作板下左右擺動您的手，玻璃門便會自動開啟，為您展現藏在門後的操作板。按下 LOAD 鈕使玻璃門完全開啟，讓您載入 CD 鐳射唱片。

使用音樂系統收聽 A.MEM 或電台、播放單張 CD 鐳射唱片或錄到記憶卡上。

介紹您的音樂系統

顯示幕

擴展的狀態顯示不是永久開啟的。只有第一行是隨時顯示的。當您操作音樂系統時，顯示幕顯示其他簡短資訊，例如音軌時長和 CD 鐳射唱片名稱。如果將顯示設置變更為 EXTENDED，顯示幕將始終顯示當前狀態和其他資訊。欲知詳情，請參閱第 18 頁。

指示燈 ...

當音樂系統處於待機狀態時，顯示幕下方的指示燈持續亮起。如果密碼保護已經啟動，指示燈將持續閃爍，此時，您必須輸入密碼才可啟用系統。

載入 CD 鐳射唱片 ...

按 LOAD 鈕以便提起固定 CD 鐳射唱片的選片器。

您現在可以取出 CD 鐳射唱片並換放您想播放的那張 CD 鐳射唱片。每次放 CD 鐳射唱片必須確定是標籤朝上。

再按 LOAD 即可降下選片器。如果您按 CD 鐳射唱片，選片器會自動降下並開始播放 CD 鐳射唱片。



耳機插座

如果插入耳機，與音樂系統連接的喇叭會靜音。

耳機插座

選單系統一覽

- 1 N.MUSIC
- 2 N.RADIO
- 3 A.AUX
- 4 RANDOM ON/OFF
- 5 REPEAT ON/OFF
- 6 TIMER ON/OFF
- 7 EDIT A.MEM
 - 1 ARRANGE
 - REARRANGE
 - DELETE TRACK
 - DELETE FOLDER
 - 2 RENAME
- 8 PLAY TIMER
 - 1 TIMER 1 PROGRAMMING
 - ON/OFF
 - SOURCE (SOURCE, PROGRAM)
 - START/STOP
 - DAYS
 - NAME
 - 2 TIMER 2
 - 3 TIMER 3 ...
- 9 SHOW CLOCK
- PIN CODE SETUP
 - 1 NEW PINCODE
 - 2 DELETE PINCODE
- FIRST TIME SETUP
- 10 SETUP
 - 1 A.MEM
 - 1 EDIT A.MEM
 - 2 FORMAT MEMORY CARD
 - 3 COPY PROTECTION
 - 2 RADIO
 - 1 AUTO TUNING
 - 2 DAB ONLY AUTO TUNING
 - 3 ARRANGE PROGRAMS
 - DELETE ALL PROGRAMS
 - REARRANGE
 - 4 ADD PROGRAM
 - TUNE (BAND, FM ...)
 - NAME PROGRAM
 - 5 EDIT PROGRAM
 - TUNE (BAND, FM ...)
 - NAME PROGRAM
 - 6 DAB AERIAL ADJUSTMENT
 - 7 DAB DRC
 - 3 NAME CD
 - 4 SOUND
 - 5 OPTIONS
 - 1 SET CLOCK
 - 2 TIMER ON/OFF
 - 3 SELECT LANGUAGE
 - 4 DISPLAY SETUP
 - 5 MENU OPTIONS

如何使用音樂系統

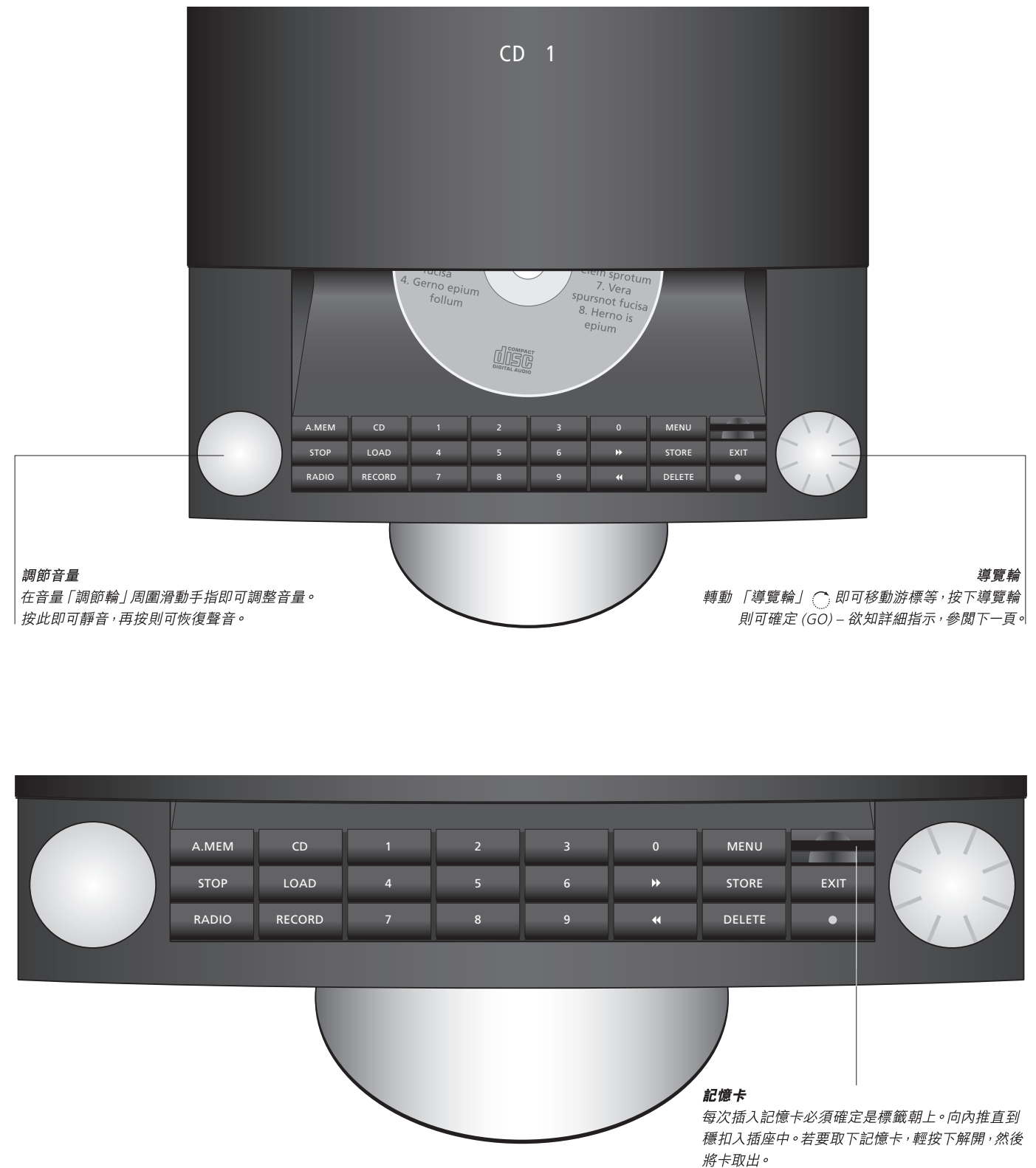

A.MEM

啟動 A.MEM 並開始播放插入的記憶卡。

CD 鐳射唱片

開始播放載入的 CD 鐳射唱片。

STOP

暫停播放。按 A.MEM 然後按 STOP 即可暫停錄音。

LOAD

開啟和關閉光碟匣。

RADIO

開啟收音機。

RECORD

按兩下則可將播放中的訊號源 (電台、光碟機或 A.AUX) 錄到插入的記憶卡上。

0 – 9

選擇電台節目編號、CD 鐳射唱片上的音軌或 N.MUSIC* 音軌，或帶編號的選單。在選單輸入數字。按 GO 後按一個數字鈕即可選擇 A.MEM 檔案夾中的音軌。

◀

向後搜尋 CD 鐳射唱片、在 A.MEM 或 N.MUSIC* 模式下向後瀏覽檔案夾，並將游標移到選單左側。返回到上一級選單。

▶

向前搜尋 CD 鐳射唱片、在 A.MEM 或 N.MUSIC* 模式下向前瀏覽檔案夾，並將游標移到選單右側。

MENU

在顯示幕上顯示額外的訊號源、功能和選單。

STORE

將設置、名稱等存入選單。

EXIT

結束全部選單。

刪除

刪除音軌、檔案夾或電台節目。

選擇您要刪除的對象，然後按兩下 DELETE。

在命名選單中刪除最後一個字元，按住則可刪除整個名稱。

●

使音樂系統進入待機狀態。



導覽輪的符號 – 順時針或逆時針轉動導覽輪即可在音軌或電台之間瀏覽、在選單上下移動游標、調整設置等。在命名選單上橫向移動以便選擇適用的字符。

按下即可進入子選單並確定設置和選單選擇。

當您在收聽電台的時候，按住導覽輪即可在顯示幕上調出電台清單。轉動導覽輪則可移到您所需的電台，按下它即可開始收聽選擇的電台。

如果您在收聽 A.MEM，按住導覽輪可以在顯示幕上調出檔案夾清單。轉動導覽輪則可移到您所需的檔案夾，按下它即可看到所選檔案夾內的音軌。

近距離操作板

您的音樂系統上的全部功能都可以輕易透過距離操作板操作。以下是各按鈕的解釋。

也可以用 Beo4 遙控器操作 BeoSound 4。欲知詳情，請參閱第 21 頁。

*請注意！如果您的系統設置為 Master Link 系統，並且連接了安裝了 BeoLink PC 2 或 BeoPort 的電腦，您可以透過音樂系統收聽 N.Music 或 N.Radio。欲知詳情，請參閱 BeoLink PC 2 或 BeoPort 的《指南》。

如何閱讀選單符號

您的音樂系統的選單為您提供若干選項。透過選單選擇額外的功能和操作，或設置您自己的設置偏好設定。

選單中顯示功能的當前設置，例如“RANDOM – ON 或 OFF”。

右邊解釋的符號幫助您瀏覽選單。使用「導覽輪」或箭頭鈕在選單系統中移動。要進入填充選單，您必須按「導覽輪」或右箭頭鈕。



如果您的系統設置為音訊/視訊系統，可能必須在連接的電視機或收音機上進行某些設置。

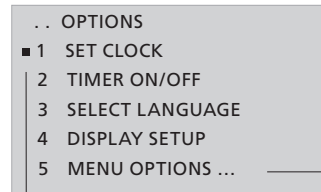

選單級別符號 ...

- 選單前的一個圓點表示您已在選單系統中向下移動了一級。
- 選單前的二個圓點表示您已在選單系統中向下移動了兩級。
- 選單前的三個圓點表示您已在選單系統中向下移動了三級或三級以上。



方塊游標 ...

- 選單前的方塊是您的游標的位置，若要進入選單或啟動或解除某功能「RANDOM」，按導覽輪  或按  鈕。
- ▬ 兩行白線表示這些特定選單此時不可用。在您進入選單之前，您可能需要事先啟動某個訊號源。

- 選單名稱後面的三個圓點表示該選單下還有子選單，若要移到下一層的選單，您必須按導覽輪  或  鈕。

如何變更設置 ...

按 MENU 即可調出選單系統

轉動導覽輪  可以移到 SETUP



按導覽輪  即可進入 SETUP 選單

轉動導覽輪  即可移到 OPTIONS

按導覽輪  以便進入 OPTIONS 選單

按導覽輪  以便進入 SET CLOCK 選單

轉動導覽輪  即可配置正確的時間 (也可以使用數字鈕)

按導覽輪或按  即可移到「YEAR」, 然後按導覽輪  則可配置正確的年份

移到 MONTH 和 DAY

按 STORE 即可直接儲存設置, 之後顯示幕將顯示 STORED 字樣

按 EXIT 即可結束選單

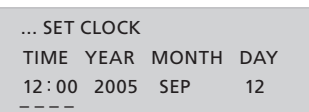
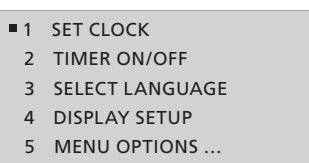
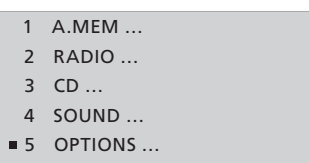
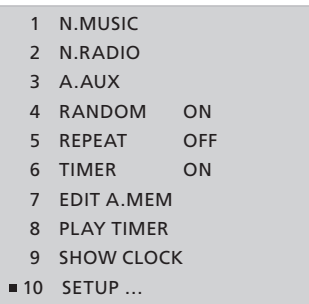

主選單 ...

進入選單系統

MENU

上下移動游標。按此即可進入某選單



返回到上一級選單



結束選單

EXIT

填充選單 ...

調高或調低、選擇或不選擇選單項、變更設置。按此即可接受設置



在設置之間移動或在選單上移動游標, 按  即可在顯示幕上顯示其他資訊



儲存設置並結束填充選單

STORE

結束選單

EXIT

命名的步驟

使用命名功能為 Timer 或 CD 鐳射唱片命名，方便您識別各項設置。無論您為甚麼命名，命名步驟只有一套。

包括數字在內，每個名稱最多可以包含 17 個字符，只有 Timer 的名稱不得超過 12 個字符。

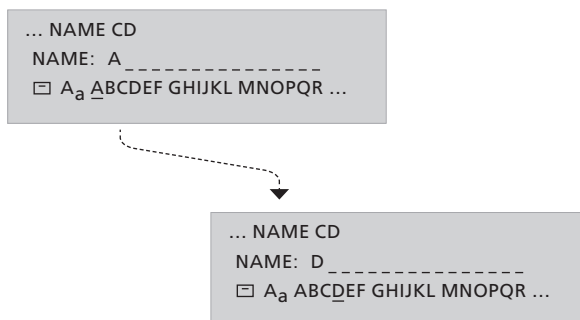

如何使用命名選單 ...

導覽 ... 在您使用命名選單的時候，該功能會建議一個名稱，而游標就擺在儲存符號 (☐) 的下方。

轉動導覽輪即可在字符間移動，按下輪則可選擇一個字符。

儲存 ... 按 STORE 即可儲存一個名稱，或者將游標移到 ☐ 符號上後按導覽輪亦可完成儲存動作。

特殊字符 ... 若要使用特殊字符，將游標移到 ¶ 符號上後按轉動輪。若要恢復使用普通字符，將游標移到 ¶ 符號上並按轉動輪。

大小字母 ... 若要在大字母和小字母之間切換，將游標移到 A_a 符號上後按導覽輪。

刪除 ... 按 DELETE 即可刪除最後輸入的字符。按住 DELETE 則可刪除整個名稱。

數字 ... 若要輸入數字，按數字鈕。

第一次設置

音樂系統一旦安裝完畢並第一次開機時，它便會引導您完成第一次設置步驟。第一次設置包含：

- 選單語言選擇
- DAB 天線調整*
- 電台的自動調諧
- 設置您的聲音優先顯示參數
- 時間和日期的設置
- 添加到訊號源和功能清單，該清單在按 MENU 時顯示
- 設置顯示功能的優先顯示參數

- 1 SELECT LANGUAGE
- 2 DAB AERIAL ADJUSTMENT
- 3 AUTO TUNING
- 4 SOUND
- 5 SET CLOCK
- 6 MENU OPTIONS
- 7 DISPLAY SETUP

FIRST-TIME SETUP 選單上有甚麼 ...

(ENTER PINCODE) ... 如果您的零售商沒有解除出廠預設密碼，您必須輸入零售商給您的密碼。

SELECT LANGUAGE ... 從可用語言清單中選擇顯示幕顯示選單所用的優先語言。

DAB AERIAL ADJUSTMENT* ... 使用此指示器為 DAB 天線尋找最佳位置，到第 15 頁參閱詳細指示。

AUTO TUNING ... 讓音樂系統為您調諧所有可以收聽到的 FM 和 DAB* 電台。

SOUND ... 按您的喜好調節聲音優先顯示參數。

SET CLOCK ... 設置內置時鐘以糾正時間和日期。

MENU OPTIONS ... 添加訊號源、功能和選單到按 MENU 鈕時顯示的清單中。

DISPLAY SETUP ... 選擇針對電台、光碟機、A.MEM、狀態等的相應、優先顯示參數。

系統第一次開機時，FIRST-TIME SETUP 選單自動出現。

有用提示 ...

若要將設置儲存在選單上並移到順序的下一個選單，按 STORE。

第一次設置期間進行的任何設置均可透過各選單隨時變更。欲知 OPTIONS 選單的詳情，請參閱第 18 頁。

如果需要獲得關於變更密碼或解除密碼系統的資訊，請參閱第 20 頁。

如果您的音樂系統連接其他 Bang & Olufsen 設備，您可能需要透過該連接設備配置時鐘。

*請注意！DAB (數字音訊廣播) 電台只在您所在地區有此類廣播以及您的音樂系統具備內置 DAB 模塊的情況下才可以使用。如果需要關於如何調諧 DAB 電台的資訊，請參閱第 14 頁的「調諧和編輯電台」一章。

顯示其他訊號源、功能和選單

按 MENU 時出現的選項包括附加的訊號源、功能或選單。

出廠預設情況下，按 MENU 鈕時唯一可用的選單為 SETUP。若要開啟其他訊號源或創建常用功能的快速鍵，如 EDIT A.MEM 或 TIMER，請事先將這些源或功能添加到清單上。您必須透過 OPTIONS 選單完成這個步驟，欲知詳情，請參閱第 18 頁。

- 1 N.MUSIC
- 2 N.RADIO
- 3 A.AUX
- 4 RANDOM [ON/OFF]
- 5 REPEAT [ON/OFF]
- 6 TIMER [ON/OFF]
- 7 EDIT A.MEM
- 8 PLAY TIMER
- 9 SHOW CLOCK
- 10 SETUP
 - 1 A.MEM
 - 2 RADIO
 - 3 CD
 - 4 SOUND
 - 5 OPTIONS

按 MENU 鈕以便調出附加的訊號源、功能和選單。清單的內容取決於您已添加了甚麼。

N.MUSIC ... 選擇收聽 N.Music*。

N.RADIO ... 選擇收聽 N.Radio*。

A.AUX ... 選擇使用連接到 AUX 插座的設備。此選項只啟動 AUX 插座。

RANDOM (ON/OFF) ... 選擇此選項啟動或解除 CD 鐳射唱片和 A.MEM 的隨機播放功能。

REPEAT (ON/OFF) ... 選擇此選項啟動或解除 CD 鐳射唱片和 A.MEM 的重複播放功能。

TIMER (ON/OFF) ... 選擇此選項啟動或解除計時器功能。

EDIT A.MEM ... 選擇此選項即可編輯插入的記憶卡。

PLAY TIMER ... 選擇此選項即可輸入或編輯計時器的設置。

SHOW CLOCK ... 選擇此選項以便調出顯示幕上的時間。

SETUP ... 選擇此選項顯示設置選單，欲知設置選單的詳細內容，請參閱下文。

有用提示 ...

您可以透過選單的編號選擇選單，或按相應的編號開啟或關閉功能。例如，如果選單系統中 RANDOM ON/OFF 的編號是 4，則按 4 可啟動或解除該功能。

如果您需要 RANDOM，將它添加到選單選項中。欲知詳情，請參閱第 18 頁。

欲知關於特別 CD 鐳射唱片播放功能的詳情，請參閱第 16 頁。

*請注意！如果您的 BeoSound 4 設置為 Master Link 系統，並且連接了安裝有 BeoLink PC 2 或 BeoPort 的電腦，您可以透過 BeoSound 4 收聽 N.Music 或 N.Radio。欲知詳情，請參閱 BeoLink PC 2 或 BeoPort 的《指南》。

您可以將記憶卡作為音樂系統的一個訊號源，播放儲存在卡上的音樂，或者在卡上儲存從光碟機、電台、A.AUX 源錄下的內容。

如果您在播放另一個例如 CD 鐳射唱片的訊號源時插入記憶卡，您只需要按兩下 RECORD 即可開始將 CD 鐳射唱片上的內容收錄在卡上。卡上的剩餘時間會出現在顯示幕上，如果卡裝滿了，顯示幕也會給您提示。

記憶卡最多可以容納 250 個檔案夾，每個檔案夾最多可以儲存 250 道音軌。檔案夾只可以放在記憶卡的根目錄上，而音軌則必須存在檔案夾內。

在您將內容錄到新記憶卡上之前，我們提議您事先在 BeoSound 4 上格式化您的新記憶卡。BeoSound 4 只能支援 SanDisk 製造的多媒體卡 (MMC) 和 Secure Digital (SD) 卡。

如果從電台或 AUX 錄音，錄音開始之前必定會有短暫的延遲。

```

... A.MEM
1  EDIT A.MEM
    1  ARRANGE
    2  RENAME
2  FORMAT MEMORY CARD
3  COPY PROTECTION
  
```

A.MEM 選單上有甚麼 ...

EDIT A.MEM ... 使用此選項刪除檔案夾或音軌以及移動檔案夾或重新命名。

FORMAT MEMORY CARD ... 使用此選項格式化記憶卡，這意味著刪除卡上全部內容。

COPY PROTECTION ... 使用此選項以便永久覆蓋您要錄音的 CD 鐳射唱片的版權保護。

記憶卡上的錄音概以 128 Kbps MP3 質量譯碼。透過電腦拷貝到記憶卡上的檔案必須放在檔案夾內，否則無法播放。不支持放在第二級的檔案夾。記憶卡所支持的播放格式是 MP3、WMA。不支持受 DRM (數碼版權管理) 保護的 WMA 檔案。不支持 MP3/WMA 標籤。

若要進入 A.MEM 選單，按 A.MEM 後按 MENU，進入 SETUP 選單，然後進入 A.MEM 選單。子選單 EDIT A.MEM 僅在您按第 18 頁所述添加之後才可以在該級使用。

有用提示 ...

切勿在進行錄音或播放的時候取出記憶卡以免損壞記憶卡。

記憶卡上有一級的檔案夾。如果您從 A.AUX 源或收音機錄音，記憶卡上會創建兩個分別名為 A.AUX 和 Radio 的檔案夾。經錄下的內容將分別儲存在這些檔案夾中。之後，您可以重新命名這些檔案夾，下次再錄音的時候，記憶卡會自動再創建 A.AUX 和 Radio 的預設檔案夾。

如果 CD 鐳射唱片具有防拷貝的版權保護特性，在您嘗試從該 CD 鐳射唱片拷貝到記憶卡上時，音樂系統會提示您是否決定覆蓋版權保護。如果您選擇不覆蓋，完成的錄音將被刪除。

若要移動檔案夾，轉動導覽輪選擇您要移動的檔案夾，接著按 ► 將檔案夾從清單移出並轉動導覽輪將它移到新位置上，按 ◀ 則可將它移回表上。

調諧和編輯電台

讓音樂系統為您找到可收聽到的電台。您最多可以儲存 99 個電台。

電台一旦儲存，您可以透過鍵入節目編號直接找到該電台，也可以在所有已儲存的電台逐一查找。

您可以透過 ARRANGE PROGRAMS 選單重新排列已調諧好的電台的出現順序。

廣播公司傳送的電台名稱可能會出現在顯示幕上，但您可以另外命名。

- ```

... RADIO
1 AUTO TUNING
2 DAB ONLY AUTO TUNING
3 ARRANGE PROGRAMS
 1 DELETE ALL PROGRAMS
 2 REARRANGE
4 ADD PROGRAM
 1 TUNE
 2 NAME
5 EDIT PROGRAM
 1 TUNE
 2 NAME
6 DAB AERIAL ADJUSTMENT
7 DAB DRC

```

若要進入 RADIO 選單，按 RADIO 後按 MENU，進入 SETUP 選單，然後進入 RADIO 選單。

如果您的音樂系統具備內置 DAB 組件，而您所在的地區有 DAB 廣播，您便可以儲存數碼電台。

### RADIO 選單的內容 ...

**AUTO TUNING ...** 用此選單自動調諧所有新電台。

**DAB ONLY AUTO TUNING ...** 用此選單自動調諧所有新 DAB 電台。欲知詳情，請參閱下一頁的說明。

**ARRANGE PROGRAMS ...** 使用此選單刪除全部電台、變更已調諧的電台清單的先後次序、從可接收電台清單刪除單個電台。

**ADD PROGRAM ...** 使用此選單添加新電台，命名和儲存新增的電台。

**EDIT PROGRAM ...** 使用此選單來微調電台，命名和儲存相關的電台。

有何選項可用取決於您當前所收聽的頻道：FM 或 DAB。例如，FM 頻率的 ADD PROGRAM 選單上將有 TUNE 的選項。

**BAND ...** 顯示當前頻道。選擇 FM 或 DAB。

**FREQUENCY ...** 顯示當前的頻率。轉動導覽輪即可開始調諧。

**FINE TUNE ...** 微調已調諧的電台。

**STEREO ...** 選擇 YES 即可播放立體聲。

### 有用提示 ...

當您在收聽電台的時候，按住導覽輪即可在顯示幕上調出電台節目的清單。

如果您已找到一個電台但接收效果很差，您可以透過 EDIT PROGRAM 選單對該節目進行微調。您也可以輸入電台節目的精確頻率並用新節目編號儲存該電台。

如果立體聲訊號不是很強，不足以產生能夠接受的聲音，音樂系統將自動切換到單聲道聲音。

數字音訊廣播 (DAB) 供應商發送電台的分組技術名稱 ensemble (合奏)\*。

每個頻道含有一個 ensemble，每個 ensemble 一般含有 5-10 個服務\*。

一旦找到 DAB 訊號，該訊號的全部電台都會獲得註冊。調諧完畢後如果發現找到多於 99 電台，您必須從中選擇您要儲存的 99 個。

每當有新的 DAB 電台，您可以使用自動調諧功能進行調諧。這麼做確保新電台經調諧之後，舊的仍然儲存在系統內。

\*某些 DAB 供應商稱 ensemble 為「multiplex」(多路復用) 或稱服務為「station」(電台)。

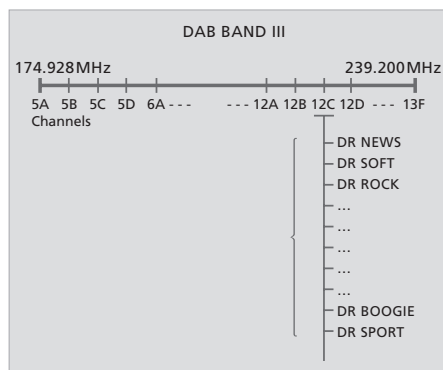

DAB 電台的廣播方式是在頻道上實行分組或 ensemble。

**DAB AERIAL ADJUSTMENT ...** 這個選單內有一指示條，用於顯示 DAB 訊號的接收強度並分析訊號失落的可能性。調整天線時要注意指示條的狀態。如果訊號夠強，聲音即可輸送。

- 指示條向右延伸表示訊號增強，反方向則表示訊號變弱。
- 指示條將透過漸變和白色兩個域。左側的漸變域表示極可能出現周期性訊號丟失的狀況。右側的白色域表示出現周期性訊號丟失狀況的可能性很低。

**DAB DRC ...** 對於某些 DAB，您可以使用 DRC (動態範圍控制) 功能調整音訊訊號壓縮。壓縮可以補償周圍的噪音源。

共有十二種可用的設置，並由三個值引導：

OFF (不壓縮)

NOM (DAB 供應商的建議)

MAX (最大壓縮，DAB 供應商建議的兩倍)。

如果您已經調整音訊訊號壓縮並且正在收聽具備 DRC 的 DAB 電台，顯示幕的右下角將顯示「DRC」字樣。DAB DRC 選單設置對沒有采用 DRC 廣播的電台沒有任何影響。

如果 DAB 的調諧導致 Program List 上有過多的電台 ...

- > 可接收的電台將出現在 STORE PROGRAM 選單上。
- > 轉動導覽輪即可在電台之間移動。
- > 按 GO 即可儲存電台。
- > 如果選單是空的，或者您不要儲存更多的電台，按 EXIT 結束選單。

BeoSound 4 可支持電台文本 – 關於當前電台和廣播單位的文字資訊。您可以透過 DISPLAY SETUP 選單要求您的系統顯示電台文本。如果需要獲得更多資訊，請參閱第 18 頁的「進行選項設置」一章。

請注意，在您開始調天線之前，必須選擇具有訊號的頻道號。您可到 DAB 廣播單位的網站尋找頻道號。

## CD 鐳射唱片設置

如果您為 CD 鐳射唱片命名，該名稱會在您每次播放該 CD 鐳射唱片時顯示。

此外，您也可以透過主選單使用附加的 CD 鐳射唱片功能，如果您已經按指示將這些功能加到 MENU OPTIONS 選單上，欲知詳情，請參閱第 18 頁。

隨機播放功能以隨機順序播放載入 CD 鐳射唱片中的所有音軌。重複播放功能反復播放載入的 CD 鐳射唱片達 12 個小時。

隨機播放和重複播放功能既可一起使用，也可單獨使用。

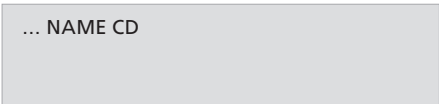

... NAME CD

### NAME CD 鐳射唱片選單上有甚麼 ...

NAME CD ... 用此選單命名載入的 CD 鐳射唱片。所取的 CD 鐳射唱片名稱會在播放 CD 鐳射唱片時出現在顯示幕上。

若要進入 CD 鐳射唱片選單，按 CD 鐳射唱片後按 MENU，進入 SETUP 選單，然後進入 NAME CD 鐳射唱片選單。

### 有用提示 ...

只有在播放 CD 鐳射唱片時才可為該 CD 鐳射唱片命名。音樂系統可以儲存多達 200 個的 CD 鐳射唱片名稱。欲知關於命名的詳情，請參閱第 10 頁。

如果 CD 鐳射唱片名稱清單已滿，在輸入新的 CD 鐳射唱片名稱之前，音樂系統將要求您刪除一個 CD 鐳射唱片名稱。

出廠時所有的聲音水平均設置為中值，但您可以自己進行聲音調整並儲存調整後的數值。

如果您的喇叭直接連接您的音樂系統，您可以調節音量、低音和高音水平，或變更左右喇叭之間的平衡。

如果您儲存了音量調整，則音樂系統在每次開機時以該水平開始播放。

音樂系統還具備一個您可以啟動或停止的響度功能。響度功能可以使音樂更有活力。它彌補了在以很低的音量播放音樂時人耳對高頻和低頻的靈敏度缺陷。

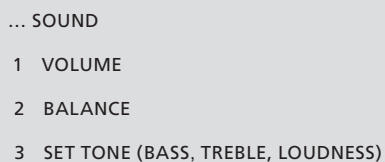

```
... SOUND
1 VOLUME
2 BALANCE
3 SET TONE (BASS, TREBLE, LOUDNESS)
```

## SOUND 選單上有甚麼 ...

**VOLUME ...** 用此選單為您的音樂系統預設一個音量水平。此選單可儲存的最大音量水平為 75。

**BALANCE ...** 用此選單調節喇叭之間的平衡。

**SET TONE (BASS, TREBLE, LOUDNESS) ...** 用此選單將低音和高音調節到您喜愛的水平，開啟或關閉響度功能。

若要進入 **SOUND** 選單，按 **MENU**，進入 **SETUP** 選單，然後進入 **SOUND** 選單。

## 有用提示 ...

如果不儲存做出的聲音調整，關機後，音樂系統將返回到預設的聲音水平。

始終可以透過近距離操作板或 Beo4 遙控器調節音量水平。

## 進行選項設置

您可以將音樂系統的基本設置改為自己喜歡的值。使用 OPTIONS 選單設置時鐘、啟動或解除 Timer 功能以及選擇語言。

您也可以設置顯示幕的偏好設定參數、選擇訊號源並且透過按下 MENU 鈕調出各種功能。

如果您添加 RANDOM 和 REPEAT 到 MENU OPTIONS 上，您可以為當前收聽的訊號源 (CD 鐳射唱片或 A.MEM) 啟動或關閉功能。換句話說，如果您正在播放一張 CD 鐳射唱片並啟動 REPEAT 功能，該 CD 鐳射唱片將重複播放達 12 個小時或直到您在 12 小時內關機為止。

... OPTIONS

- 1 SET CLOCK
- 2 TIMER
- 3 SELECT LANGUAGE
- 4 DISPLAY SETUP
  - 1 RADIO
  - 2 CD
  - 3 A.MEM
  - 4 STATUS (DEFAULT/EXTENDED)
- 5 MENU OPTIONS

### OPTIONS 選單上有甚麼 ...

**SET CLOCK ...** 使用此選單為內置時鐘設置正確的時間和日期。– 此選單只有在音樂系統沒有連接到電視機的情況下才可以使用。

**TIMER (ON/OFF) ...** 使用此選單啟動或解除 Timer 功能。選擇 ON 以便指定 Timer 設置要包含連接音樂系統的喇叭。

**SELECT LANGUAGE ...** 使用此選單從可用語言清單中選擇顯示幕上的文字所用的優先語言。

**DISPLAY SETUP ...** 使用此選單為電台、光碟機和 A.MEM 選擇類型和應該顯示的相關資訊。

RADIO、CD 鐳射唱片、A.MEM 等的設置將決定顯示幕上出現甚麼資訊，例如電台文本或 CD 鐳射唱片名稱。STATUS 的設置則決定是否在操作的時候暫時地顯示顯示幕的資訊，或者永久性的顯示。

**MENU OPTIONS ...** 使用此選單添加按 MENU 時該出現的功能、性能和選單。

若要進入 OPTIONS 選單，按 MENU，進入 SETUP 選單，然後進入 OPTIONS 選單。

### 有用提示 ...

出廠預設情況下，按 MENU 時唯一可用的選單為 SETUP。

如果您的音樂系統連接其他 Bang & Olufsen 設備，您可能需要透過該連接設備配置時鐘。

如果您的音樂系統連接到電視機上，透過電視機對 Timers 進行設置，但如果您想在 BeoSound 4 上執行這些設置，您必須將 TIMER 選單設為 ON。若要這麼做，您必須事先為 BeoSound 4 連接喇叭。

如果不小心選錯語言，您可以透過按 MENU，向下移到最後一個選單項，按導覽輪，然後按 5 和 3。



您可以使音樂系統在任意日期指定的時間開始或停止播放。

音樂系統可以記住多達 8 個的此類定時命令。將一個設置為在清晨由您喜愛的 CD 鐳射唱片或電台喚醒您，將另一個設置為在晚上某個時間將音樂系統置於待機狀態，或者為工作日、周末和假日設置個別的 Timer。

您可以命名您的 Timer 以便識別，並且可以分別啟動或解除各個 Timer。

您可以隨時修改您的 Timer。



**TIMER 選單上有甚麼 ...**

**ON/OFF ...** 啟動或解除各個所設置的 Timer。

**SOURCE ...** 為已設置的 Timer 選擇訊號源。如果選擇收音機作為 Timer 的訊號源，請同時選擇節目編號。如果您選擇 A.MEM 作為訊號源，請同時選擇檔案夾編號。

**START/STOP ...** 輸入 Timer 的開始和停止時間。

**DAYS ...** 選擇 Timer 需要啟動的周日，使用箭頭鈕在日子間移動。朝逆時針方向轉動導覽輪即可解除對日子的選擇，按導覽輪則可選擇日子並移到下一日。

**NAME ...** 為個別的 Timer 命名，方便您識別。

*PLAY TIMER 選單只限於已經添加到 OPTIONS 選單的情況下才可以使用。*

**有用提示 ...**

若要停止音樂系統，選擇 STANDBY 作為 Timer 的訊號源。

如果您為星期一、星期二和星期四設置了 Timer，則 Timer 只在每周這些選定的日子執行。

如果您將音樂系統連接到具有 Timer 功能的其他 Bang & Olufsen 設備，您必須按照設備的隨附《指南》的說明為這些設備輸入 Timer 設置。如果您希望也可以在 BeoSound 4 上使用這些設置，您必須如第 12 頁的說明啟動 BeoSound 4 上的 Timer 功能。

如果您想使用 Timer 功能，您必須正確設置系統中的內置時鐘。欲知詳情，請參閱第 18 頁。

## 如何使用密碼系統

密碼的使用意味著您的音樂系統已經斷開主電源超過約 30 分鐘，只能透過近距離操作板開機並鍵入密碼才可再次啟動音樂系統。

如果未輸入密碼，音樂系統在大約三分鐘後自動進入待機狀態。

您可以變更密碼，但是三個小時內只能變更五次。

您選擇是否啟動密碼系統。當您刪除密碼時即停止了密碼系統。

PINCODE SETUP ...

- 1 NEW PINCODE
- 2 DELETE PINCODE

### PINCODE SETUP 選單上有甚麼 ...

NEW PINCODE ... 使用此選單輸入或變更密碼。

DELETE PINCODE ... 使用此選單解除密碼系統。

### 若要開啟萬用密碼的輸入螢幕 ...

- > 在音樂系統提示您輸入密碼時，按住 ◀◀ 即可開啟萬用密碼的輸入螢幕。
- > 輸入萬用密碼。
- > 一旦輸入萬用密碼，密碼系統即刻解開，音樂系統準備就緒，隨時可用。要再次啟動密碼系統，您必須輸入新的密碼。

若要顯示密碼選單，按 MENU 後按 ◀◀ 兩次，接著按 STOP。

### 有用提示 ...

如果您輸入了錯誤的密碼，您還有四次機會鍵入密碼，在此之後，音樂系統將關閉，3 個小時內不能再次開機。

如果 UNLOCK SYSTEM 字樣在您初次啟動某功能時出現在顯示幕上，而您的 Bang & Olufsen 零售商還沒有把 Bang & Olufsen 密碼發給您，您必須立即找您的零售商索取密碼。

如果您忘記了密碼，請聯絡您的 Bang & Olufsen 零售商，他將幫助您從 Bang & Olufsen 處獲得一個萬用密碼。您需要用萬用密碼來重新啟動您的系統。

如果音樂系統與其他 Bang & Olufsen 產品一起使用，請參閱隨這些產品提供的指南以獲得產品操作的更多解釋。

\*為了在 Beo4 上顯示相關的額外「按鈕」，您必須將這些按鈕添加到 Beo4 清單上：添加 RANDOM 和 REPEAT 到 Beo4 上以便使用這些功能。添加 A.AUX 以便開啟任何連接到 AUX 插座的訊號源。欲知詳情，請參閱 Beo4 的指南。

瀏覽電台或音軌。如果 Beo4 顯示上出現 RANDOM 或 REPEAT 等字樣，按 ▲ 即可啟動對應的功能，而按 ▼ 則可解除該功能

搜尋 CD 鐳射唱片、瀏覽檔案夾或在選單上左右移動

恢復播放，啟動訊號源，確定設置，或啟動 Beo4 顯示幕中顯示的功能，例如 CLOCK

顯示額外的「按鈕」，例如 RANDOM、REPEAT、N.RADIO 或 N.MUSIC\*

隨時暫停 CD 鐳射唱片和 A.MEM 播放

▲

▼

◀ ▶

GO

LIST

RANDOM

N.MUSIC

STOP



**RADIO** 開啟收音機

**CD** 開啟 CD 鐳射唱片

**A.MEM** 開始播放記憶卡上的內容

**0 - 9** 輸入電台編號，音軌編號。使用數字鈕選擇有數字編號的選單項

**MENU** 進入選單系統

**EXIT** 離開選單系統

^ 調高或調低音量。按中間可使喇叭靜音，再按一次恢復聲音

▼

● 使音樂系統進入待機模式

## 安裝

我們建議您依照下列步驟安裝您的音樂系統：

- 1 將音樂系統放在您選擇的位置上。
- 2 妥當地安裝喇叭和其他輔助設備。
- 3 將所有電纜插入音樂系統背面的插座 – 記住此時還不能接通電源！
- 4 將所有的電纜整齊地裝入電纜蓋內的電線槽。
- 5 安裝玻璃門。
- 6 接通電源。

### 小心

確保音樂系統的設置、放置及連接都依照本指南的指示進行。為避免發生意外，請使用 Bang & Olufsen 的許可腳架和托架。

將音樂系統放在一個穩固的表面上，最好是您希望永遠放在那裡的桌子、側板或支架上。

音樂系統是為不潮濕的室內居家使用環境而設計的，其工作溫度範圍為 10 – 40 °C (50 – 105 °F)。

避免將音樂系統放置於受陽光直晒、靠近散熱器或其它熱源的地方。

為確保音樂系統周圍的空氣流通不受影響，其上方和左右兩側必須保留不少於 5 cm (2") 的空間。別忘記在玻璃門上方留下足夠的空間讓玻璃門可以開啟。

如果您要將音樂系統挂在牆上，務必要確定您使用尺寸和類型都正確無誤的螺釘和牆塞來固定牆上支架 (選用配件) 以及 BeoSound。至於應該用哪一類型的螺釘和牆塞則視牆壁的建材和構造而定。

切勿在完成所有電纜的連接之前接通電源。

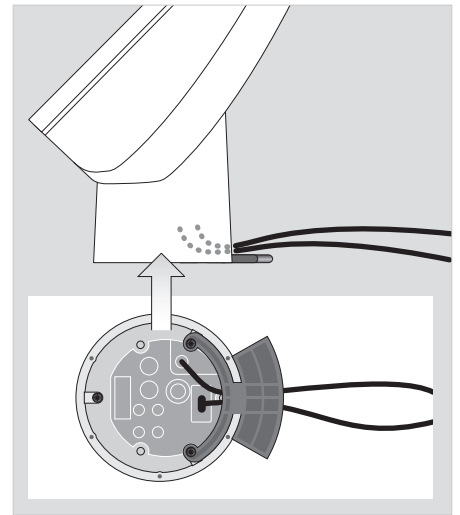
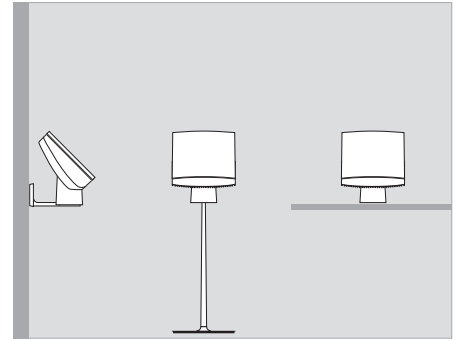

**電纜軌道和電纜：**如果您需要將音響系統擺放在獨立的位置，確保電線的鋪設是穿過電纜的軌道。避免不小心將電源插頭從插座上扯下。

如果您要將音樂系統安裝在腳架或托架上，您必須卸下電纜的軌道。如果需要獲得關於為音樂系統安裝腳架和托架的指示，請參閱腳架或牆托架隨附的『指南』。

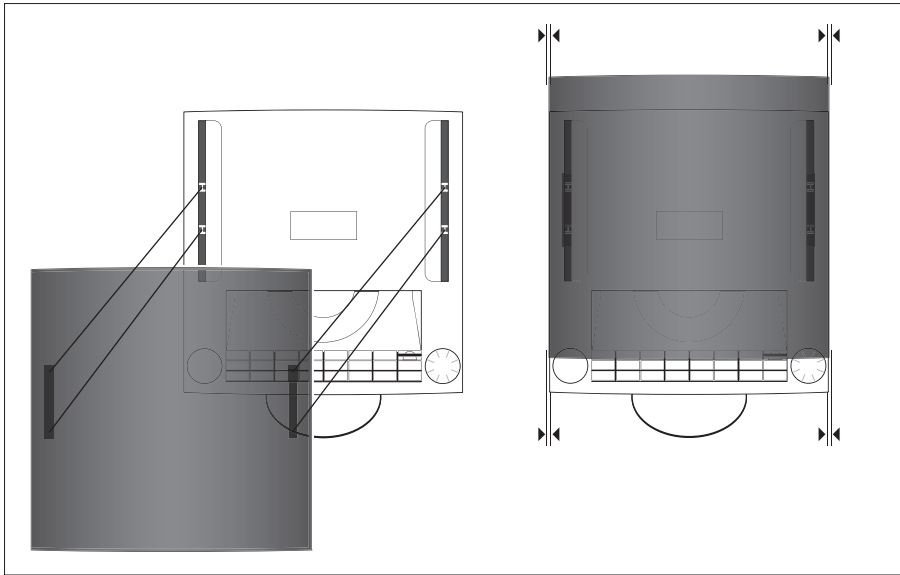

**玻璃門：**安裝玻璃門時，我們建議您中斷音樂系統的電源供應。

- > 將玻璃門放在正確的位置，門上的固定點必需對準音樂系統的固定端子。
- > 確定玻璃門的左右兩邊都對準音約系統的左右兩邊。
- > 輕按玻璃門 (到固定點上) 直到聽到卡嚓一聲。卡嚓聲表示玻璃門已經妥當地固定在位。

玻璃門可以在必要時卸下，例如需要清潔玻璃門內側。若要取下玻璃門，將門開啟並切斷音樂系統的電源。輕按玻璃門的頂部，小心將它拉開。

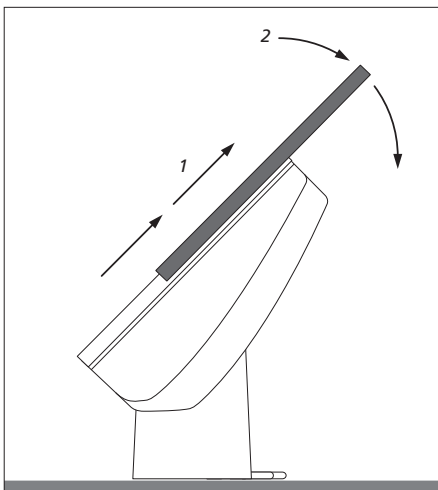

## 連接電纜

插座板位於喇叭的底面。尋找插座板位置時請參考印在插座裝置上的圖表。

不要在連接好所有的其他電纜之前接通系統的電源。

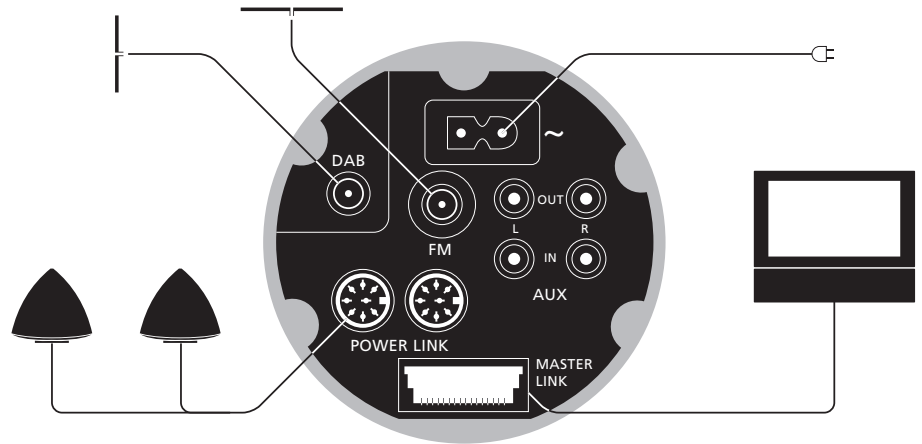

### 天線連接 – FM/DAB\*

我們建議您在連接其他天線之前連接您的 DAB 天線。

- 將 DAB 天線連接到標有 DAB 的端子，將 FM 天線連接到標有 FM 的端子。

### 如果使用 FM 偶極子天線 ...

- 首先調諧到您所需的電台，然後水平轉動天線，直到收到最佳的訊號為止。

### 如果使用 DAB 天線 ...

- 使用第 15 頁所述的 DAB AERIAL ADJUSTMENT 選單為天線尋找最佳的位置。選單會告訴您 DAB 訊號有多強。
- 確保天線是豎向吊下或架起。

在您還不知道訊號是強是弱之前，切勿固定您的音樂系統。

\*請注意！只在您的音樂系統具備內置 DAB 模塊的情況下才可以使用 DAB 插座。

**電源連接 – ~**

將電源線插入插座板上標有 ~ 的插座，但不要在完成所有連接之前接通電源。音樂系統必須在完全從牆上插座卸下電插頭之後才完全關閉。電源線的主要插頭必須保持隨時可用。

**喇叭連接 – Power Link**

將有源喇叭接到標記 Power Link 的插座上。請參閱 BeoLab 喇叭的《指南》。

*記住要將 BeoLab 上的 L • R • LINE 開關相應設置為 L (左) 和 R (右)。*

*如果插入耳機，與音樂系統連接的喇叭會靜音。*

*長時間收聽高音量節目有損害聽力之虞！*

**Master Link 連接**

用 Master Link 電纜分別連接插座板和電視機上標有 Master Link 的插座。

此插座還可供 BeoLink 在房屋內分配聲音之用。

**連接輔助設備 ...****AUX IN L – R**

用於連接輔助設備，例如錄音播放機。

**AUX OUT L – R**

用於連接輔助設備，例如迷你光碟機。

## 安裝音訊/視訊

音樂系統可以作為一個單獨的系統使用，如果用 Master Link 電纜連接系統，還可以作為音訊/視訊系統使用。

如果您連接音樂系統和視訊系統，必須確保將它們設置為一起操作。這意味著您已經按本頁描述的方法透過 Beo4 設置了正確的 Option。

若要用 Beo4 遙控器為音訊系統設置 Option ...

- > 按下 ● 鈕的同時按 LIST。
- > 同時放開兩個按鈕。
- > 重複按 LIST 顯示 Beo4 上的 OPTION? 後按 GO。
- > 重複按 LIST 直到 A.OPT 在 Beo4 顯示幕上出現，接著鍵入所需的數字 (0、1、2、5 或 6)。

選擇 V.OPT 來為您的視訊系統編製 Option。

**音樂系統有五個不同的選項：**

**Option 0。**在音樂系統與視訊系統連接，並且沒有喇叭直接連接到音樂系統上的情況下使用。

如果您要將 Option 設置從任何其他設置改為 0，您必須先將它改為 1 之後才改為 0。

**Option 1。**在音樂系統是獨立設置或與視訊系統連接，且有喇叭連接到音樂系統的情況下使用。

**Option 2。**在音樂系統安裝在一個房間並與另一個房間內的視訊系統連接的情況下使用。

**Option 5。**在音樂系統安裝在一個連接房間內，而該房間還有 Bang & Olufsen 電視機的情況下使用。

**Option 6。**在音樂系統安裝在一個連接房間內，而該房間沒有 Bang & Olufsen 電視機的情況下使用。

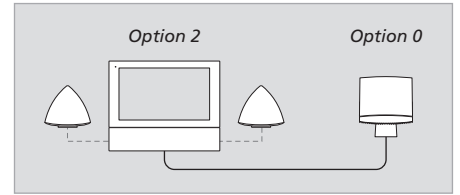

一個音訊/視訊系統。當音樂系統是獨立設置或與視訊系統連接，且有喇叭連接到視訊系統時，視訊系統接管了本《指南》提及的部分功能，例如設置定時命令。

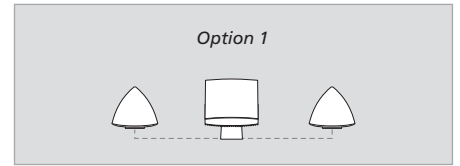

音樂系統作為一套獨立操作的系統。

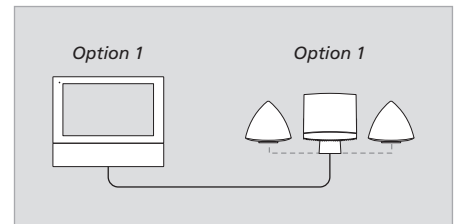

整套音訊和視訊系統同處一間房內。

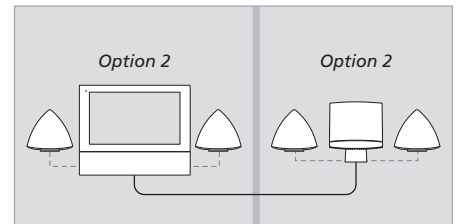

整套音訊和視訊系統分處兩間房。



## 維修

清潔音樂系統等常規維修工作由使用者負責。要獲得最佳效果，請遵循以下指示。

處理或移動玻璃門時，務必要特別小心。如果發現玻璃門有任何裂痕、碎裂或破損，務必要立即更換以免傷及人體。您可以透過 Bang & Olufsen 零售商定購新的玻璃門。

### 清潔

在您開始清潔音樂系統之前，我們建議您卸下與電源的連接，以防玻璃門自行開關的意外。音樂系統的電源連接卸下後，您可以用手開啟或關閉玻璃門。不必使勁，輕輕一拉即可。

用一塊乾的軟布抹掉音樂系統表面的塵埃。

玻璃門可以隨時取下，方便清潔內側。若要這麼做，請參閱本指南的第 23 頁。要清潔玻璃門，我們建議您使用適度的窗戶清潔劑。

忌用酒精或其他溶劑來清洗音樂系統和其腳架或托架的任何部位。我們不建議您在音樂系統上使用特製的清潔 CD 鐳射唱片。

### 記憶卡

為確保記憶卡的使用壽命不受影響，請小心處理您的記憶卡。經常讓卡留在音樂系統上或隨卡附送的卡匣內。請注意，經寫保護的卡無法錄音或格式化。

如果播放時出現問題，我們建議您格式化記憶卡。請記住，格式化一張卡意味您要刪除卡上的全部內容。



處理您的 CD 鐳射唱片：如果 CD 鐳射唱片上有指印、灰塵、污垢，可用一塊不帶細毛的乾軟布來抹乾淨。

切勿在 CD 鐳射唱片上使用任何溶劑或研磨清潔劑。若需清潔 CD 鐳射唱片表面，務必要順著從裡到外的直線方向，輕輕一抹即可。避免溫度或濕度極高的場所，切勿在 CD 鐳射唱片上書寫。

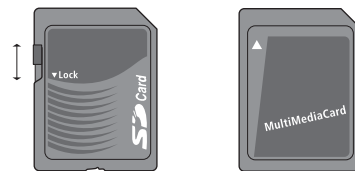

您可以寫保護 SD 卡，方法是將其滑動鎖往下推。

# 索引

## A.MEM

刪除記憶卡上的內容, 13  
 播放 A.MEM 上的內容, 7  
 插入記憶卡, 6  
 為檔案夾和音軌命名, 10  
 隨機播放, 18  
 錄音到記憶卡上, 13  
 重複播放, 18

## 音訊/視訊系統

將音樂系統連接到視訊系統上, 25  
 設置 Option, 26

## Beo4 遙控器

使用 Beo4 遙控器, 21

## 電纜

整理電纜, 23  
 連接電纜, 24

## 光碟播放機

載入 CD 鐳射唱片, 4  
 為 CD 鐳射唱片命名, 10  
 播放 CD 鐳射唱片, 7  
 按隨機次序播放音軌, 18  
 重複播放 CD 鐳射唱片達 12 個小時, 18

## 清潔

處理 CD 鐳射唱片, 27  
 照顧您的音樂系統, 27

## 時鐘

輸入內置時鐘的設置, 18

## 連接

天線連接, 24  
 連接耳機, 4  
 連接喇叭, 25  
 將音樂系統連接到視訊系統上, 25

## 聯絡

與 Bang & Olufsen 聯絡, 30

## DAB 電台

調節 DAB 音訊訊號壓縮 – DAB DRC, 15  
 調整您的 DAB 天線, 15  
 DAB 天線插座, 24  
 調諧 DAB 電台, 15

## 刪除

刪除 CD 鐳射唱片名稱, 16  
 刪除電台, 14  
 格式化記憶卡, 13

## 顯示幕

了解並變更顯示的資訊, 4 和 18

## 第一次設置

第一次設置的步驟, 11

## 耳機

連接耳機, 4

## 指示燈

指示燈, 4

## 語言

更換顯示幕的語言, 18

## 喇叭

連接喇叭, 25

## 維修

照顧您的音樂系統, 27

## Master Link

安裝音訊/視訊, 26  
設置 Option, 26

## 記憶卡

插入記憶卡, 6  
相容的記憶卡, 13  
格式化記憶卡, 13  
錄音到記憶卡上, 13  
寫保護記憶卡, 27

## 選單

如何閱讀選單符號, 8  
如何使用選單, 9

## 命名

為單張 CD 鐳射唱片命名, 10  
為一個檔案夾命名, 10  
為一個電台命名, 10

## N.Music

播放 N. MUSIC, 12

## N.Radio

播放 N.RADIO, 12

## 操作板

操作板一覽, 6

## Option

為您的音樂系統設置正確的 Option, 26

## 密碼

啟動密碼系統, 20  
變更或刪除密碼, 20  
您是否忘了密碼?, 20  
開啟萬用密碼, 20  
使用密碼, 20

## 擺放

小心, 22

## Radio

刪除電台, 14  
移動電台, 14  
為電台命名, 10  
開啟收音機, 7  
調諧電台, 14

## 隨機

按隨機次序播放音軌, 18

## 重複

重複播放單張 CD 鐳射唱片, 18

## 設置

設置時鐘, 18  
調節聲音, 17

## 插座板

插座一覽, 24

## 聲音

調節音量, 6  
將聲音從立體聲切換為單聲道, 14  
變更音量、低音、高音、響度, 17

## 計時器

輸入內置時鐘的設置, 18  
使音樂系統自動開機或關機, 19  
啟動 Timer play 功能, 19  
查看、編輯或刪除 Timer, 19

**謹此通知 ...**

您作為一位使用者的需要已經在 Bang & Olufsen 產品的設計與開發過程中獲得慎重的仔細考量，我們一直努力不懈地讓我們的產品在操作上達到簡單與舒適的完美境界。

因此，我們希望您能夠花一點時間告訴我們您在使用 Bang & Olufsen 產品時的體驗。任何您覺得重要的事項，不管是正面的或是負面的，都可以幫助我們使我們的產品去蕪存菁，精益求精。

謝謝您！

請致函： Bang & Olufsen a/s  
Customer Service  
Peter Bangs Vej 15  
DK-7600 Struer

或傳真： Bang & Olufsen  
Customer Service  
+45 96 84 45 25 (phone)  
+45 97 85 39 11 (fax)

或電郵： [www.bang-olufsen.com](http://www.bang-olufsen.com)



#### 廢棄電子電機設備 (WEEE) – 環境保護

歐洲國會和歐盟理事會共同發佈廢棄電子電機設備指令。本指令目的在於管制電子電機廢棄物的處理，實現這些廢棄物的再利用、再循環使用和其它形式的回收，以減少廢棄物的處理。為此，本指令將影響到生產商、經銷商、消費者。

WEEE 指令要求製造商和最終使用者採取不危害環境的方法丟棄電子電機設備和零件，實現再利用或回收設備和廢棄物等所含的材料或能量。電子電機設備和零件不得與普通家庭垃圾一起丟棄；電子電機設備和零件必須另設途徑收集與丟棄。

所有必須再利用、再循環使用和其他形式的回收的產品和設備一概印上所示的圖標。

您若透過貴國所設的收集體制丟棄電子電機設備，您的舉動便是您對保護環境、人類健康、節省和理智的使用天然資源的貢獻。收集電子電機設備和廢棄物可以防止這些物品可能含有的有害物質對自然環境帶來污染。

您的 Bang & Olufsen 零售商可以協助您認識貴國的正確丟棄途徑。



本產品符合 EEU 指示 89/336 與 73/23 中規定的條件。



光碟 (CD 鐳射唱片) 播放機上的黃黑標籤乃是警告通知, 說明本裝置含鐳射系統並已經鑑定為一級鐳射產品。如果光碟播放機出現任何問題, 請與 Bang & Olufsen 零售商聯絡。本裝置只能由合格的維修人員開啟。



小心: 除了本指南中所述的之外, 任何其他對控制裝置的使用、進行調整或執行任何步驟皆可能導致危險的有害輻射。

本產品採用了有版權保護的技術, 受美國專利 4,631,603、4,577,216、4,819,098、4,907,093 和 6,516,132 及其他知識產權的保護。使用本項有版權保護的技術必須獲得 Macrovision 的授權, 並且只能用於家庭和其他有限制的觀看使用, 除非 Macrovision 另有授權。禁止進行任何反向工程或拆卸。

產品的技術規格、功能與使用如有變更, 恕不另行通知。



